

BRUGERVEJLEDNING

KLIMAANLÆG



Læs denne brugervejledning omhyggeligt, inden du anvender produktet og hav den altid ved hånden til senere brug.

TYPE: VÆGMONTERET

INDHOLDSFORTEGNELSE

Denne vejledning kan indeholde billeder og andet, som adskiller sig fra den model, du har købt.
Denne vejledning er underlagt revidering foretaget af fabrikanten.

SIKKERHEDSINSTRUKTIONER	3
Vigtige sikkerhedsinstruktioner	3
Bemærkninger om betjening	8
BETJENING	9
Dele og funktioner	9
Trådløs fjernbetjening	10
Automatisk genstart af klimaanlægget	14
Brug af Tilstandsfunktion	14
Brug af jefunktion	16
Brug af funktionen Blæserhastighed	17
Brug af funktionen Luftstrømmens retning	17
Indstilling af tidsindstilling	18
Brug af dvaletilstand	19
Brug af lysstyrkefunktion	19
Brug af funktionen Comfort Air	19
Brug af energikontrol funktion	20
Brug af specielle funktioner	21
SMARTE FUNKTIONER	23
Brug af applikationen LG ThinQ	23
VEDLIGEHOLDELSE	26
Rengøring af luftfilter	27
Rengør Mikro støvfilter	27
Rengør ionisatoren	28
FEJLFININDING	29

Hensigten med de følgende sikkerhedsmæssige retningslinjer er at modvirke uforudsete risici og beskadigelse forårsaget af uforsvarlig eller forkert betjening af produktet.

Retningslinjerne er opdelt i 'ADVARSEL' og 'FORSIGTIG' som beskrevet herunder.

 Dette symbol vises for at gøre opmærksom på problemer og betjening, som kan medføre risici. Læs teksten ved dette symbol omhyggeligt, og følg instruktionerne for at undgå risici.

ADVARSEL

Dette viser, at manglende overholdelse af instruktionerne kan medføre alvorlig tilskadekomst eller død.

FORSIGTIG

Dette viser, at manglende overholdelse af instruktionerne kan medføre mindre alvorlig personskade eller beskadigelse af produktet.

Følgende symboler vises på indendørs- og udendørsenheder.

 Dette symbol angiver, at apparatet anvender et brandfarligt kølemiddel. Hvis der opstår lækage af kølemidlet, og det eksponeres for en ekstern antændelseskilde, er der risiko for brand.

 Dette symbol angiver, at betjeningsvejledningen skal læses nøje.

 Dette symbol angiver, at dette udstyr skal håndteres af servicepersonale med henvisning til installationsvejledningen.

 Dette symbol angiver, at der er oplysninger til rådighed, f.eks. betjenings- eller installationsvejledningen.

Vigtige sikkerhedsinstruktioner

ADVARSEL

For at reducere risikoen for eksplosion, brand, død, elektrisk stød, personskade eller skoldning under brug af dette produkt, skal de følgende grundlæggende forsigtighedsregler overholdes, herunder disse:

Børn i boligen

Dette produkt må ikke bruges af personer (inklusive børn) med nedsatte fysiske, sensoriske eller mentale evner eller personer med manglende erfaring og viden, medmindre de holdes under opsyn eller er blevet instrueret i anvendelse af produktet af en person ansvarlig for deres sikkerhed. Børn bør holdes under opsyn for at undgå, at de leger med produktet.

Anvendelse i Europa:

Dette produkt kan bruges af børn i alderen fra 8 år og opefter og personer med nedsatte fysiske, sensoriske eller mentale evner eller personer med manglende erfaring og viden, hvis de har været under opsyn eller er blevet instrueret i anvendelse af produktet på en sikker måde og forstår farerne, der er forbundet med anvendelse af det. Børn må ikke lege med produktet. Rengøring og brugervedligeholdelse må ikke udføres af børn uden opsyn.

Installation

- Installer ikke klimaanlægget på en ustabil overflade eller på et sted, hvor der er fare for, at det falder ned.
- Kontakt et autoriseret servicecenter, når du installerer eller flytter klimaanlægget.
- Installer kontrolboksens panel og låg på sikker vis.
- Installer ikke klimaanlægget på et sted, hvor brændbare væsker eller gasser som f.eks. benzin, propan, fortynder osv., opbevares.
- Sørg for, at røret og strømkablet der forbinder de indendørs og udendørs enheder ikke er trukket for stramt, når du installerer klimaanlægget.
- Brug en standardiseret afbryder og sikring i overensstemmelse med klimaanlæggets klassifikation.
- Tilføj ikke systemet anden luft eller gas end det specifikke kølemiddel.
- Brug ikke-brændbar gas (nitrogen) til at kontrollere for lækage og til at udrense luft. Brug af trykluft eller brændbar gas kan forårsage brand eller eksplosion.
- De indendørs/udendørs ledningstilslutninger skal fastgøres forsvarligt, og kablet skal føres korrekt, så der ikke er noget, der trækker kablet fra tilslutningsterminalerne. Forkerte eller løse forbindelser kan forårsage varmeudvikling eller brand.
- Installer en dedikeret elektrisk stikkontakt og afbryder, før du bruger klimaanlægget.
- Tilslut ikke jordledningen til et gasrør, en lynafleder eller en telefon-jordledning.
- Alle påkrævede ventilationsåbninger skal holdes frie for forhindringer.
- Afbrydelses metoder skal indbygges i de faste ledninger i overensstemmelse med ledningsreglerne.

Betjening

- Sørg for kun at anvende de dele, der er opført på listen over reservedele. Forsøg aldrig at ændre udstyret.
- Sørg for, at børn ikke klatrer på eller rammer den udendørs enhed.

- Bortskaf batterierne på et sted, hvor der ikke er fare for brand.
- Brug kun kølemiddel, der er angivet på klima anlæggets etiket.
- Sluk strømforsyningen, hvis der kommer nogen støj, lugt eller røg fra klima anlægget.
- Efterlad ikke brændbare stoffer, som f.eks. benzin, benzen eller fortynder i nærheden af klima anlægget.
- Kontakt et autoriseret servicecenter, hvis klima anlægget er blevet nedsænket i vand i forbindelse med en oversvømmelse.
- Brug ikke klima anlægget i en længere periode i et lille rum uden passende ventilation.
- I tilfælde af en gaslækage (af f.eks. freon, propangas, LP gas mv.) skal der luftes tilstrækkeligt ud, inden klima anlægget bruges igen.
- Kontakt et autoriseret servicecenter eller forhandler, hvis det ønskes at rengøre anlægget indvendigt. Skrappe rengøringsmidler kan forårsage ætsning eller beskadigelse af anlægget.
- Sørg for at lufte tilstrækkeligt ud, når klima anlægget bruges samtidigt med et varmeapparat, som f.eks. en varmeovn.
- Anlæggets luftindtag eller luftudgang må ikke blokeres.
- Stik ikke hænder eller andre ting ind i luftindtaget eller luftudgangen, mens klima anlægget er i drift.
- Sørg for, at strømkablet hverken er beskidt, løst eller ødelagt.
- Rør, betjen eller reparer aldrig klima anlægget med våde hænder.
- Placer ikke genstande på strømkablet.
- Undlad at placere en radiator eller andre varmeapparater nær kablet.
- Undlad at ændre eller forlænge strømkablet. Hvis ledningen får skrammer eller ledningens isolering er fjernet eller beskadiget, kan det resultere i brand eller elektrisk stød. Ledningen skal så udskiftes.
- Sluk omgående for strømforsyningen i tilfælde af strømafbrydelse eller tordenvejr.
- Sørg for, at strømkablet ikke kan trækkes ud eller beskadiges under drift.
- Berør ikke kølemiddelrør og vandrør eller nogen som helst indvendige dele, mens enheden kører, eller umiddelbart efter drift.

Vedligeholdelse

- Før rengøring eller vedligeholdelse, sluk strømforsyningen og vent, indtil blæseren standser.
- Rengør ikke apparatet ved at sprøjte vand direkte på produktet.

Teknisk sikkerhed

- Installation eller reparationer foretaget af ikke-autoriseret personale kan medføre fare for dig og andre.
- Enhver person, der skal arbejde på eller åbne kølemiddelkredsløbet skal have et gældende, gyldigt certifikat fra et vurderingsorgan, der er godkendt af erhvervslivet, og som godkender vedkommendes kompetence til at håndtere kølemedler på en sikker måde i overensstemmelse med en vurderingsspecifikation, der er godkendt af erhvervslivet.
- Servicing må kun udføres som anbefalet af udstyrets producent. Vedligeholdelse og reparation, der kræver hjælp af andet uddannet personale, skal udføres under opsyn af personen, der er kompetent i brugen af brandfarlige kølemedler.
- Oplysningerne i vejledningen er beregnet til brug af en autoriseret servicetekniker, der er bekendt med sikkerhedsprocedurerne og er udstyret med de rette værktøjer og testinstrumenter.
- Hvis instruktionerne i vejledningen ikke læses og følges, kan det resultere i fejl i udstyret, skade på ejendom, personskade og/eller død.
- Apparatet skal installeres i overensstemmelse med nationale forskrifter for ledningsføring.
- Når strømkablet skal udskiftes, skal arbejdet udføres af autoriseret personale, som udelukkende benytter originale reservedele.
- Apparatet skal være korrekt jordforbundet for at minimere risikoen for elektrisk stød.
- Jordforbindelsesbenet må ikke afskæres eller fjernes fra stikket.
- Montering af adapterens jordterminal til skruen på stikkontaktens låg jordforbinder ikke apparatet, medmindre lågets skrue er af metal og uisoleret og stikkontakten er jordforbundet via husets ledningsnet.
- Hvis der er tvivl om klima anlæggets jordforbindelse, skal stikkontakten og kredsløbet kontrolleres af en kvalificeret elektriker.
- Kølemedlet og isoleringsblæsegassen, der bruges i apparatet, kræver særlige bortskaffelsesprocedurer. Kontakt en servicetekniker eller tilsvarende kvalificeret person før bortskaffelse.
- Hvis den elektriske ledning er beskadiget, skal den udskiftes af producenten, af producentens serviceteknikere, eller af en tilsvarende kvalificeret person for at undgå fare.
- Apparatet skal opbevares i et veludluftet område, hvor rumstørrelsen svarer til det, der er angivet for drift.
- Apparatet skal opbevares i et rum uden kontinuerlig brug af åben ild (for eksempel et gasapparat i drift) og uden antændelseskilder (for eksempel et elektrisk varmeapparat i drift).
- Apparatet skal opbevares på en måde, der forhindrer opståen af mekanisk skade.

FORSIGTIG

For at reducere risikoen for mindre skade på personer, fejl eller skader på produktet eller ejendom ved brug af dette produkt, skal de grundlæggende forholdsregler overholdes, inklusive følgende:

Installation

- Installer ikke klimaanlægget et sted, hvor det udsættes direkte for vind fra havet (saltstænk).
- Installer afløbsslangen korrekt, så kondensvandet bliver ført uforhindret væk.
- Vær forsigtig, når du pakker klimaanlægget ud eller installerer det.
- Rør ikke ved lækkende kølemiddel under installation eller reparation.
- Transporter klimaanlægget med to eller flere personer eller brug en gaffeltruck.
- Installer udendørsenheden, så den er beskyttet mod direkte sollys. Placer ikke indendørsenheden et sted, hvor den er direkte udsat for sollys via vinduerne.
- Bortskaf emballagematerialer såsom skruer, søm eller batterier sikkert ved brug af korrekt emballage efter installation eller reparation.
- Installer klimaanlægget på et sted, hvor støjen fra udendørsenheden eller udstødningsgasserne ikke generer naboerne. I modsat fald kan det resultere i konflikter med naboerne.

Betjening

- Fjern batterierne, hvis fjernbetjeningen ikke skal bruges i en længere periode.
- Sørg for, at filteret er installeret, før du betjener klimaanlægget.
- Tjek, om der er kølemiddellækage efter installation eller reparation af klimaanlægget.
- Placer ikke nogen genstande på klimaanlægget.
- Bland aldrig batterier til fjernbetjeningen med andre typer batterier, og undlad at blande nye og gamle batterier.
- Lad ikke klimaanlægget køre i lang tid, når luftfugtigheden er meget høj, eller hvis en dør eller et vindue står åbent.

- Stop med at bruge fjernbetjeningen, hvis batteriet lækker. Hvis dit tøj eller din hud udsættes for lækkende batterivæske, skal det/den vaskes af med rent vand.
- Udsæt ikke mennesker, dyr eller planter for den kolde eller varme luft fra klima anlægget i længere perioder.
- Hvis den lækkende batterivæske sluges, skal indersiden af munden skylles grundigt og en læge opsøges.
- Drik ikke vandet, der drænes fra klima anlægget.
- Brug ikke anlægget til særlige formål, som f.eks til opbevaring af fødevarer, kunstværker m.v. Det er et klima anlæg til privatbrug og ikke et præcisionskøleanlæg. Der er risiko for skade eller tab af ejendom.
- Batterierne må ikke genoplades eller skilles ad.

Vedligeholdelse

- Rør aldrig ved metaldele på klima anlægget, når luftfilteret fjernes.
- Brug en solid skammel eller stige under rengøring, vedligeholdelse eller reparation af et klima anlæg, der er monteret højt oppe.
- Brug ikke skrappe rengøringsmidler eller opløsningsmidler til rengøring af klima anlægget, og undlad at sprøjte vand på det. Brug en blød klud.

Bemærkninger om betjening

Forslag til energibesparelse

- Lad være med at overdrive den indendørs nedkøling. Det kan være skadeligt for dit helbred og kan forbruge mere elektricitet.
- Brug persienner eller gardiner til at skærme af for sollys, når klima anlægget er tændt.
- Hold døre og vinduer tæt lukket, når klima anlægget er tændt.
- Juster luftstrømmens retning lodret eller vandret for at sikre, at indendørs luften bliver cirkuleret.
- Sæt i en kort periode blæserhastigheden op for hurtigt at køle eller opvarme indendørs luften.
- Sørg for at åbne vinduer regelmæssigt for at lufte ud, idet den indendørs luftkvalitet kan blive forringet, hvis klima anlægget bruges i længere tid.
- Rens luftfilteret hver anden uge. Støv og urenheder, der opsamles i luftfilteret, kan blokere for luftstrømmen eller svække apparatets evne til at køle og affugte.

Dele og funktioner

Indendørsenhed

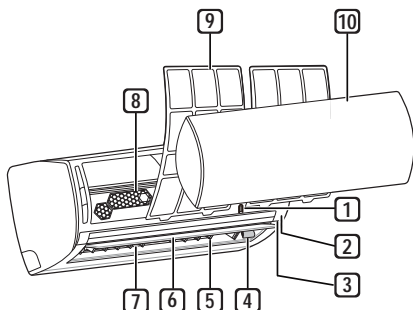

- 1 Tænd/sluk knap
- 2 Signalmodtager
- 3 Driftslampe
- 4 Ionisator
- 5 Luftdeflektor (lodret lamel)
- 6 Luftdeflektor (vandret blad)
- 7 Luftudgang
- 8 Mikrostøvfiler
- 9 Luftfilter
- 10 Frontpanel

Udendørsenhed

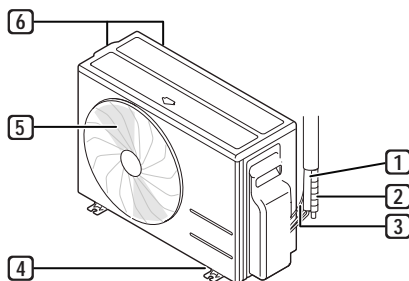

- 1 Kølerør
- 2 Afløbslange
- 3 Tilslutningsledning
- 4 Monteringsfødder
- 5 Luftudgangshuller
- 6 Luftindtagshuller

Indendørs display

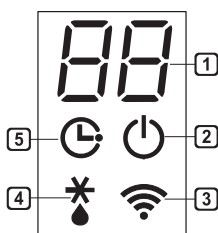

- 1 Ønsket temperatur / Rumtemperatur
- 2 Tænd/sluk
- 3 Wi-Fi
- 4 Afrimning / Forvarmning
- 5 Timer

Trådløs fjernbetjening

Isætning af batterier

Udskift batterierne, hvis lyset på fjernbetjeningens skærm begynder at blive svagt. Isæt AAA (1,5 V) batterier inden brug af fjernbetjeningen.

- 1 Fjern batteridækslet.

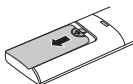

- 2 Isæt nye batterier og sørg for, at + og - polerne på batterierne er installeret korrekt.

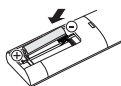

Installation af holder til fjernbetjening

Beskyt fjernbetjeningen ved at installere holderen på et sted, hvor der ikke er direkte sollys.

- 1 Vælg et sikkert og let tilgængeligt sted.
- 2 Fastgør holderen ved at spænde 2 skruer fast med en skruetrækker.



Betjeningsmetode

Peg fjernbetjeningen mod signalmodtageren på højre side af klimaanlægget for at betjene det.

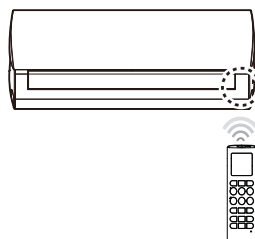

BEMÆRK

- Fjernbetjeningen kan muligvis betjene andre elektroniske enheder, hvis den rettes mod dem. Sørg for at pege fjernbetjeningen mod klimaanlæggets signalmodtager.
- For korrekt drift, brug en blød klud til at rense signalsender og signalmodtager.
- Hvis en funktion ikke findes på produktet, afgiver produktet ingen summelyd, når der trykkes på knappen til en sådan funktion på fjernbetjeningen, bortset fra luftstrømretning (SWING), og luftrensingsfunktion ().

Indstilling af aktuel tid

- 1 Isæt batterier.
 - Ikonet nedenfor blinker i bunden af displayet.

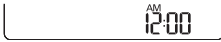

- 2 Tryk på eller for at vælge minutter.
- 3 Tryk på **SET/CANCEL** for at afslutte.

BEMÆRK

- Tænd/sluk-timeren er tilgængelig efter indstilling af det aktuelle klokkeslæt.

Brug af °C/°F skiftefunktionen

Denne funktion skifter enheden mellem °C eller °F

- Tryk og hold knappen nede i ca. 5 sekunder.

Betjening af klimaanlægget uden fjernbetjeningen

Knappen **ON/OFF** på indendørsenheden kan bruges til at betjene klimaanlægget, når fjernbetjeningen ikke er tilgængelig.

- 1 Åbn frontpanelet.
 - Løft begge sider af panelet lidt op.

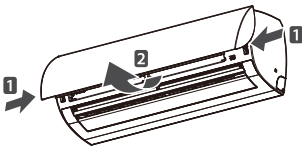

- 2 Tryk på **ON/OFF** knappen.

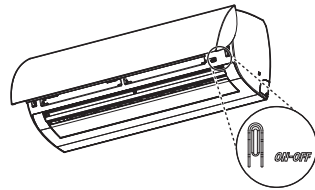

- 3 Luk frontpanelet, så snart du har trykket på knappen **ON/OFF**.

- Træk begge sider af panelet lidt ned.

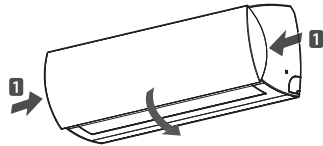

- For afkølings- og opvarmningsmodeller skifter driftstilstanden alt efter rumtemperaturen.

Rumtemp.	Indstillet temp.	Driftstilstand
Under 21°C	24°C	Opvarmningsfunktion
Over 21°C og under 24°C	23°C	Affugtningsfunktion
Over 24°C	22°C	Afkølingsfunktion

- På modeller, der kun nedkøler, er temperaturen sat til 22 °C

Brug af trådløs fjernbetjening

Klimaanlægget betjenes mere bekvemt med fjernbetjeningen.

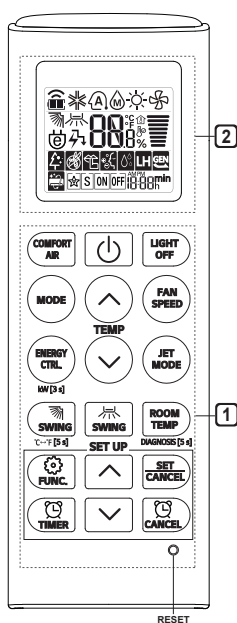

1 Knap	2 Display	Beskrivelse
	-	For at tænde/slukke for klimaanlægget.
 TEMP 	88 ^{°C}	Til justering af rumtemperaturen i tilstanden Nedkøling, Opvarmning eller Automatisk Omstilling.
MODE		Til at vælge nedkøling. (P.14)
		Til at vælge opvarmning. (P.15)
		Til at vælge affugtning. (P.15)
		Til at vælge ventilation. (P.15)
		Til at vælge automatisk omstilling/automatisk drift. (P.16)
JET MODE		Til hurtig ændring af rumtemperatur. (P.16)
FAN SPEED		Til at justere blæserhastigheden. (P.17)
 SWING 		Til at justere luftstrømmens retning lodret eller vandret. (P.17)
	ON OFF	Til at tænde/slukke for klimaanlægget automatisk på et ønsket tidspunkt. (P.18)
SET/ CANCEL	-	Til at indstille/annullere specielle funktioner og tidsindstilling.
	-	Til at annullere tidsindstillinger. (P.18)
 	-	Til at justere tid.

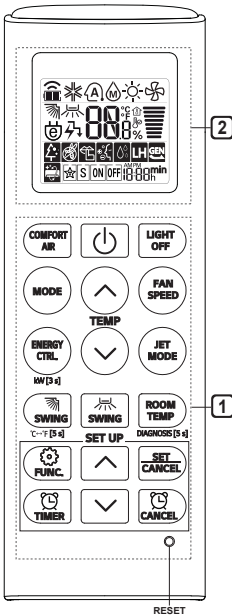

1) Knap	2) Display	Beskrivelse
LIGHT OFF	-	For at indstille lysstyrken på skærmen på indendørsenheden. (P.19)
ROOM TEMP		Til at vise rumtemperaturen.
°C ↔ °F [5 s]	°C °F	Til at skifte enheden mellem °C og °F (P.11)
COMFORT AIR		Til at justere luftstrømmen for at afdirigere vind. (P.19)
ENERGY CTRL	00 %	Til at frembringe den strømbesparende effekt. (P.20)
DIAGNOSIS [5 s]	-	Til bekvemt tjek af information om vedligeholdelse for et produkt. (P.25)
		Iongeneratoren bruger millioner af ioner til at hjælpe med at forbedre luftkvaliteten indendørs. (P.21)
		Knap til at reducere støj fra udendørsdel. (P.22)
	HLH	Low Heat, opretholder en minimum rumtemperatur og forhindrer frost. (P.22)
		Knap til at fjerne fugt opstået i indedørsenheden (P.22)
RESET	-	Reset knappen: Nulstiller indstillinger

BEMÆRK

- Tryk på knappen **SET/CANCEL** for at betjene den valgte **FUNC.**

Automatisk genstart af klimaanlægget

Når klimaanlægget tændes igen efter et strømsvigt, gendanner denne funktion de tidligere indstillinger.

Deaktivering af automatisk genstart

- 1 Åbn frontpanelet.
 - Løft begge sider af panelet lidt op.

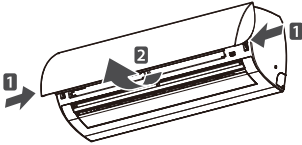

- 2 Tryk på **ON/OFF** knappen og hold den nede i 6 sekunder, hvorefter enheden bipper to gange og lampen afgiver to blink 4 gange.
 - Hvis du vil genaktivere funktionen, skal du trykke på **ON/OFF** knappen og holde den nede i 6 sekunder. Enheden bipper to gange, og lampen blinker 4 gange.

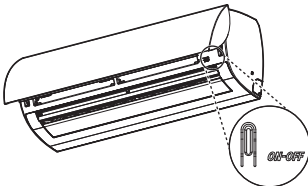

BEMÆRK

- Denne funktion kan være ændret alt afhængigt af modellen.
- Hvis **ON/OFF** knappen trykkes og holdes nede i 3 - 5 sekunder i stedet for 6 sekunder, vil enheden skifte til testkørsel. Under testkørsel blæser enheden stærk køleluft ud i 18 minutter og vender derefter tilbage til fabriksindstillingerne.

Brug af Tilstandsfunktion

Denne funktion tillader valg af den ønskede funktion.

Model, der kan afkøle og opvarme

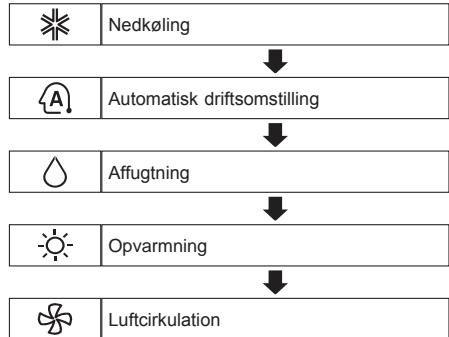

Nedkøling

- 1 Tænd for produktet.
- 2 Tryk gentagne gange på **MODE** knappen for at vælge nedkøling.
 - vises på displayet.

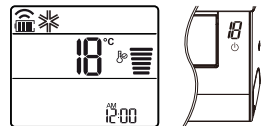

- 3 Tryk på eller -knappen for at indstille den ønskede temperatur.

Opvarmning

- 1 Tænd for produktet.
- 2 Tryk gentagne gange på **MODE** knappen for at vælge opvarmning.
 - ☀️ vises på displayet.

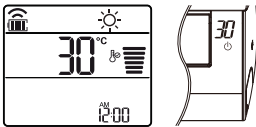

- 3 Tryk på ▲ eller ▼-knappen for at indstille den ønskede temperatur.

BEMÆRK

- ✖️ vil blive vist på enheden indendørs når afrimning er i gang.

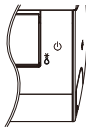

- Desuden vil dette blive vist på enheden indendørs:
 - Når forud-opvarmning er i gang.
 - Når stuetemperaturen er næst op på den ønskede temperatur.

Affugtning

Denne tilstand fjerner overskydende fugt fra et miljø ved høj fugtighed eller i våde årstider med henblik på at undgå mugdannelse. Denne tilstand justerer automatisk rummets temperatur og blæserhastigheden for at opretholde det optimale fugtighedsniveau.

- 1 Tænd for produktet.
- 2 Tryk gentagne gange på **MODE** knappen for at vælge affugtning.
 - 💧 vises på displayet.

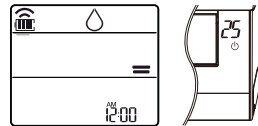

BEMÆRK

- I denne tilstand kan rumtemperaturen ikke justeres, den justeres automatisk.
- Rumtemperaturen vises ikke på displayet.

Luftcirkulation

Denne tilstand cirkulerer kun indendørs luft, uden at ændre rumtemperaturen.

- 1 Tænd for produktet.
- 2 Tryk gentagne gange på **MODE** knappen for at vælge luftcirkulation.
 - 🌀 vises på displayet.





- 3 Tryk på **FAN SPEED** knappen for at justere blæserhastigheden.

Automatisk driftsomstilling

Denne tilstand ændrer automatisk tilstanden til at opretholde den indstillede temperatur ved $\pm 2\text{ }^{\circ}\text{C}$

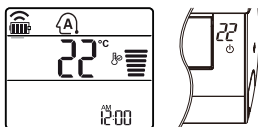
- 1 Tænd for produktet.
- 2 Tryk gentagne gange på **MODE** knappen for at vælge automatisk driftsomstilling.
 -  vises på displayet.



- 3 Tryk på  eller -knappen for at indstille den ønskede temperatur.
- 4 Tryk på **FAN SPEED** knappen for at justere blæserhastigheden.

Brug af jetfunktion

Hurtig ændring af rumtemperatur





Denne funktion tillader hurtig nedkøling af indendørsluften om sommeren eller hurtig opvarmning om vinteren.

- Model, der kan afkøle og opvarme: Jetfunktionen er tilgængelig med Nedkøling, Opvarmning og Affugtning.

- 1 Tænd for produktet.
- 2 Tryk gentagne gange på **MODE** knappen for at vælge den ønskede tilstand.
- 3 Tryk på **JET MODE** knappen.
 -  vises på displayet.



BEMÆRK

- I tilstanden Jet nedkøling blæses der en kraftig luftstrøm i 30 minutter.
- Efter 30 minutter, bliver indstillingstemperaturen bibeholdt på $18\text{ }^{\circ}\text{C}$
Hvis du vil ændre temperaturen, skal du trykke på knappen  eller  for at indstille den ønskede temperatur.
- I tilstanden Jet opvarmning blæses der en kraftig luftstrøm i 30 minutter.
- Efter 30 minutter, bliver indstillingstemperaturen bibeholdt på $30\text{ }^{\circ}\text{C}$
Hvis du vil ændre temperaturen, skal du trykke på knappen  eller  for at indstille den ønskede temperatur.

Brug af funktionen Blæserhastighed

Justering af blæserhastighed

- Tryk gentagne gange på **FAN SPEED** knappen for at justere blæserhastigheden.

Display	Hastighed
	Høj
	Medium - høj
	Medium
	Medium - lav
	Lav
-	Naturlig vind

BEMÆRK

- Blæserhastigheden for naturlig vind justeres automatisk.



- Blæserhastighedssymboler vises på visse indendørsenheder.

F1 → F2 → F3 → F4 → F5

- Indendørsenhedens display vises kun i 5 sekunder og vender tilbage til den indstillede temperatur på nogle modeller.

Brug af funktionen Luftstrømmens retning

Denne funktion justerer luftstrømmens retning lodret (vandret).

- Tryk gentagne gange på knappen og vælg den ønskede retning.
– Vælg for at justere luftstrømmens retning automatisk.

BEMÆRK

- Vandret justering af luftstrømmens retning understøttes muligvis ikke, afhængigt af modellen.
- Vilkårlig justering af luftdeflektoren kan forårsage produktsammenbrud.
- Hvis du genstarter klimaanlægget, vil det vælge den tidligere indstillede luftretning, så der kan være en uoverensstemmelse mellem luftdeflektoren og det ikon, der vises på fjernbetjeningen. Når dette sker, skal du trykke på eller for at indstille luftstrømmens retning igen.
- Denne funktion kan fungere forskelligt fra fjernbetjeningens display.

Indstilling af tidsindstilling

Denne funktion indstiller klimaanlægget til at tænde/slukke automatisk på et ønsket tidspunkt.

Det er også muligt at indstille timeren til tænding og slukning.

Indstilling af automatisk tilkobling

- 1 Tryk gentagne gange på  knappen.
 - Ikonet nedenfor blinker i bunden af displayet.

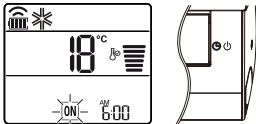

- 2 Tryk på  eller  for at vælge minutter.

- 3 Tryk på **SET/CANCEL** for at afslutte.
 - Efter indstilling af tidsindstillingen vises aktuel tid og  ikonet på displayet, hvilket angiver, at tidsindstillingen er indstillet.

Annullering af automatisk tilkobling

- 1 Tryk gentagne gange på  knappen.
 - Ikonet nedenfor blinker i bunden af displayet.

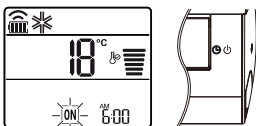

- 2 Tryk på **SET/CANCEL** knappen for at annullere indstillingen.

Indstilling af automatisk frakobling

- 1 Tryk gentagne gange på  knappen.
 - Ikonet nedenfor blinker i bunden af displayet.

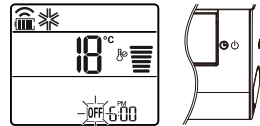

- 2 Tryk på  eller  for at vælge minutter.

- 3 Tryk på **SET/CANCEL** for at afslutte.
 - Efter indstilling af tidsindstillingen vises aktuel tid og  ikonet på displayet, hvilket angiver, at tidsindstillingen er indstillet.

BEMÆRK

- Denne funktion deaktiveres, når Enkel tidsindstilling vælges.

Annullering af automatisk frakobling

- 1 Tryk gentagne gange på  knappen.
 - Ikonet nedenfor blinker i bunden af displayet.

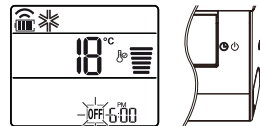

- 2 Tryk på **SET/CANCEL** knappen for at annullere indstillingen.

Annullering af tidsindstilling



- Tryk på  knappen for at annullere alle tidsindstillinger.

Brug af dvaletilstand

Denne funktion slukker automatisk for klimaanlægget, når du går i seng.

- 1 Tænd for produktet.
- 2 Tryk gentagne gange på  knappen.
 - Ikonet nedenfor blinker i bunden af displayet.



- 3 Tryk på  eller  knappen for at vælge tidspunkt (op til 7 timer).
- 4 Tryk på **SET/CANCEL** for at afslutte.
 -  vises på displayet.

BEMÆRK

-  vises på visse indendørsenheder.
- Indendørsenhedens display viser fra 1H til 7H (1 time til 7 timer) i 5 sek. og vender derefter tilbage til temperaturindstillingen.
- I tilstanden Nedkøling og Affugtning stiger temperaturen med 1 °C efter 30 minutter og med endnu 1 °C efter yderligere 30 minutter for en mere behagelig sovetemperatur.
- Temperaturen stiger med op til 2 °C fra den indstillede temperatur.
- Selvom bemærkningen for blæserhastigheden på displayet kan være ændret, justeres blæserhastigheden automatisk.

Brug af lysstyrkefunktion

Displays lysstyrke

Lysstyrken for indendørsenhedens display kan indstilles.

- Tryk på **LIGHT OFF** knappen.



BEMÆRK

- Slå skærbilledet Visning til/fra.

Brug af funktionen Comfort Air



Betjening af Comfort Vane

Denne funktion indstiller luftdeflektoren til en forudindstillet position for at forhindre, at luften blæses direkte på personer i rummet.

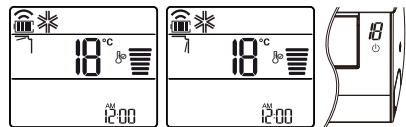
- 1 Tænd for produktet.
- 2 Tryk gentagne gange på **COMFORT AIR** knappen og vælg den ønskede retning.
 -  eller  vises på displayet.



BEMÆRK

-  eller  vises på displayet på nogle indendørsenheder.
- Denne funktion deaktiveres, når der trykkes på **MODE** eller **JET MODE** knappen.
- Denne funktion er deaktiveret og automatisk bevægelse i lodret retning sættes i gang, når knappen trykkes ned. 
- Når denne funktion er slået fra, bevæges den vandrette luftdeflektor automatisk afhængigt af den indstillede tilstand.

Brug af energikontrol funktion



1 Tænd for produktet.

2 Tryk på **ENERGY CTRL** knappen.

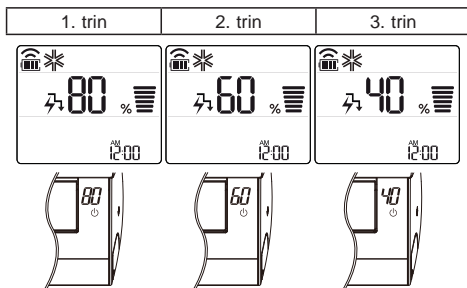
- Tryk gentagne gange på **ENERGY CTRL** knappen for at vælge hvert trin.



BEMÆRK

- 1. trin: Indgangseffekten er faldet med 20 % i forhold til den nominelle indgangseffekt.
– 80 % vises på displayet.
- 2. trin: Indgangseffekten er faldet med 40 % i forhold til den nominelle indgangseffekt.
– 60 % vises på displayet.
- 3. trin: Indgangseffekten er faldet med 60 % i forhold til den nominelle indgangseffekt.
– 40 % vises på displayet.
- Denne funktion er tilgængelig med Nedkøling.
- Kapaciteten kan falde, når tilstanden Energikontrol er valgt.
- Den ønskede temperatur vises i ca. 5 sek., hvis **FAN SPEED**,  eller  knappen trykkes.
- Rumtemperatur vises i ca. 5 sek., når **ROOM TEMP** knappen trykkes.

Brug af specielle funktioner

- 1 Tænd for produktet.
- 2 Tryk gentagne gange på **FUNC** knappen for at vælge den ønskede funktion.
- 3 Tryk på **SET/CANCEL** for at afslutte.

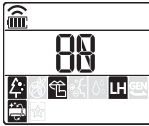

Display	Beskrivelse
	Iongeneratoren bruger millioner af ioner til at hjælpe med at forbedre luftkvaliteten indendørs. (P.21)
	Knap til at reducere støj fra udendørsdel. (P.22)
	Low Heat, opretholder en minimum rumtemperatur og forhindrer frost. (P.22)
	Knap til at fjerne fugt opstået i indedørsenheden (P.22)

BEMÆRK

- Nogle funktioner understøttes muligvis ikke, alt afhængigt af modellen.
- Visse funktioner kan fungere forskelligt fra fjernbetjeningens display.

Annullering af specielle funktioner

- 1 Tryk gentagne gange på **FUNC** knappen for at vælge den ønskede funktion.
- 2 Tryk på **SET/CANCEL** knappen for at annullere funktionen.

Brug af funktionen Luftrensning

Disse funktioner leverer ren og frisk luft med ionpartikler og filter.

Funktion	Display	Beskrivelse
Ionisator		Ionpartikler fra ionisator steriliserer bakterier i luften og andre skadelige stoffer.
Plasma		Den fjerner mikroskopiske urenheder fra indtagingsluften fuldstændigt, for at levere ren og frisk luft.

BEMÆRK

- Denne funktion kan benyttes uden at tænde for klima anlægget.
- Både plasmalampen og afkølingslampen lyser, når plasmarensning er i gang på visse modeller.
- Rør ikke ionisatoren under drift.
- Denne funktion kan fungere forskelligt fra fjernbetjeningens display.

Brug af lydløs funktion

Denne funktion forhindrer eventuelle klager fra naboer, ved at reducere støj fra udendørsenheder.

-  vises på displayet.

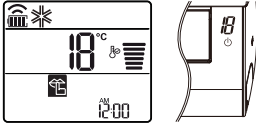

BEMÆRK

- Denne funktion deaktiveres, når **MODE** eller **ENERGY CTRL** eller **JET MODE** knappen trykkes.
- Denne funktion er tilgængelig med tilstanden Nedkøling, Opvarmning, Automatisk driftsstilling og Automatisk drift.



Brug af funktionen Lav opvarmning

Denne funktion kører varmesystemet ved at opretholde en minimum rumtemperatur og forhindre genstande i rummet i at fryse i situationer uden faste beboere, såsom under en ferie.

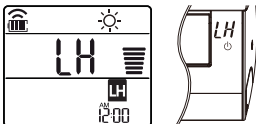
-  LH vises på displayet.



BEMÆRK

- Denne funktion er tilgængelig med tilstanden Opvarmning.
- Under LH-drift, når der trykkes på knapperne såsom , , **MODE**, **FAN SPEED** og derefter vender tilbage til tilstanden Opvarmning, 30 °C høj hastighed.
- Hvis der trykkes på **JET MODE** knappen under LH-drift, deaktiveres denne funktion og tilstanden Effektiv opvarmning aktiveres omgående. (kun for modellen med effektiv opvarmning)
- Ved en evt. fejl kan anlægget standses for at undgå skade på produktet.
- **COMFORT AIR** and  knappen kan ikke bruges, når LH-funktionen er aktiv.

Brug af funktionen Automatisk rengøring

I tilstanden Nedkøling og Affugtning genereres der fugt inde i indendørsenheden. Denne funktion fjerner denne fugt.

-  vises på displayet.

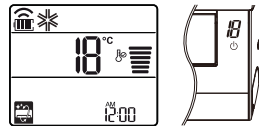

BEMÆRK

- Nogle funktioner kan ikke bruges, når funktionen Automatisk rengøring kører.
- Hvis der slukkes for strømmen, kører blæseren i 30 minutter og renser indendørsenheden indvendigt.

Brug af applikationen LG ThinQ

Før du bruger LG ThinQ skal du kontrollere følgende ting

- For apparater med logoet  eller **ThinQ**
- 1 Kontrollér afstanden mellem apparatet og den trådløse router (wi-fi-netværk).
 - Hvis afstanden mellem apparatet og den trådløse router er for stor, bliver signalstyrken svag. Det kan tage lang tid at registrere, eller installationen udføres muligvis ikke.
 - 2 Slå **Mobildata** fra på din smartphone.

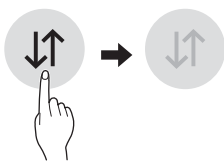

- 3 Slut smartphonen til en trådløs router.

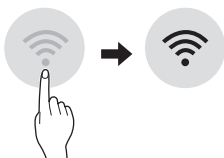

BEMÆRK

- For at verificere Wi-Fi-forbindelse, skal du kontrollere, at **Wi-Fi**  ikonet på kontrolpanelet lyser

- Apparatet understøtter kun wi-fi-netværk på 2,4 GHz. Kontrollér netværksfrekvensen, kontakt din udbyder af internettjeneste, eller se vejledningen til din trådløse router.
- LG ThinQ er ikke ansvarlig for eventuelle problemer med netværksforbindelsen eller eventuelle fejl, funktionsfejl eller fejl forårsaget af netværksforbindelse.
- Hvis apparatet har svært ved at koble sig på Wi-Fi-netværket, er det muligvis placeret for langt fra routeren. Køb en Wi-Fi-forstærker for at forbedre Wi-Fi-signalets styrke.
- Wi-Fi-forbindelsen kan muligvis ikke oprette forbindelse, eller den bliver afbrudt grundet hjemmenetværksmiljøet.
- Netværksforbindelsen fungerer muligvis ikke korrekt afhængigt af internetudbyderen.
- Det omgivende, trådløse miljø kan få den trådløse netværkstjeneste til at køre langsomt.
- Apparatet kan ikke registreres på grund af problemer med transmissionen af det trådløse signal. Træk stikket ud af apparatet, og vent i ét minut, før du prøver igen.
- Hvis firewallen på den trådløse router er aktiveret, skal den deaktiveres, eller du skal føje en undtagelse til den.
- Navnet på det trådløse netværk (SSID) skal være en kombination af latinske bogstaver og tal. (Brug ikke specialtegn)
- Smartphonens brugergrænseflade (UI) kan variere alt efter mobiloperativsystemet (OS) og producenten.
- Hvis routerens sikkerhedsprotokol indstilles til **WEP**, kan netværket muligvis ikke konfigureres. Skift den til en anden sikkerhedsprotokol (**WPA2** anbefales), og registrer produktet igen.

Installation af LG ThinQ

Søg efter LG ThinQ-appen fra Google Play Store & Apple App Store på en smartphone. Følg anvisningerne for at downloade og installere appen.

Funktionen Wi-Fi

- For apparater med logoet  eller **ThinQ** kommuniker med apparatet fra en Smartphone ved hjælp af de praktiske smartfunktioner.

Smart Diagnosis™

Hvis du bruger smart diagnose funktionen, får du nyttige oplysninger, som f.eks. den rigtige måde at bruge apparatet på alt efter brugsmønstret.

Indstillinger

Gør det muligt for dig at angive flere forskellige indstillinger på apparatet og i applikationen.

BEMÆRK

- Hvis du vil skifte din trådløse router, udbyder af internettjeneste eller adgangskode, skal du slette det registrerede apparat i applikationen LG ThinQ og registrere det igen.
- Appen kan ændres med henblik på forbedring af apparatet uden varsel til brugerne.
- Egenskaber kan variere fra model til model.

Brug af Wi-Fi-parringsfunktion

Når den er tilsluttet internettet via et Wi-Fi-netværk, kan du fjernstyre apparatet med applikationen til en smartphone.

- Tryk og hold **ENERGY CTRL** og **JET MODE** knappen nede samtidigt i ca. 3 sekunder.

BEMÆRK

- Det vises ikke på den trådløse fjernbetjening.
- For at verificere Wi-Fi-forbindelse, skal du kontrollere, at **Wi-Fi**  ikonet på kontrolpanelet lyser



Brug af funktionen til slukning af wi-fi-modem

Du kan slukke for wi-fi-modemet for at reducere strømforbrug.

- Tryk og hold  og **FAN SPEED** knappen nede samtidigt i ca. 3 sekunder.

BEMÆRK

- Det vises ikke på den trådløse fjernbetjening.
- Når produktregistreringen er udført, tændes wi-fi-modemet, når du bruger funktionen wi-fi-parring i tilstanden slukket wi-fi-modem. Funktionen er tilgængelig som en registreret smartphone.



Oplysninger om Open Source- softwaremeddelelse

Du kan hente kildekoden til GPL, LGPL, MPL og andre open source-licenser, der findes i dette produkt, på <http://opensource.lge.com>.

Ud over kildekoden er det muligt at hente alle licensbetingelser, garantifraskrivelser og meddelelser om ophavsret.

LG Electronics vil ligeledes tilbyde dig den åbne kildekode på en CD-ROM imod et gebyr, der dækker omkostningerne ved at udføre sådan en distribution (som f.eks. udgifter til medier, forsendelse og ekspedition). Send en forespørgsel til opensource@lge.com. Dette tilbud gælder i en periode på tre år efter vores sidste forsendelse af dette produkt. Dette tilbud gælder for alle, der har modtaget disse oplysninger.

Smart Diagnosis™ ved hjælp af en smartphone

- For apparater med logoet  eller 

Brug denne funktion, hvis du skal bruge en nøjagtig diagnose til et LG Electronics-kundesupportcenter, når apparatet ikke fungerer korrekt eller svinger.

Smart Diagnosis™ kan ikke aktiveres, med mindre apparatet er strømforsynet. Hvis apparatet ikke kan tændes, skal der udføres fejlfinding uden brug af Smart Diagnosis™.

BEMÆRK

- Sørg for at minimere omgivende støj, ellers kan telefonen muligvis ikke modtage summe-bip korrekt fra indendørsenheden.

⚠ ADVARSEL

- Før rengøring eller vedligeholdelse, sluk strømforsyningen og vent, indtil blæseren standser.

Hvis klimaanlægget ikke skal bruges i en længere periode, skal det tørres for bevare det i den bedste stand. Rengør produktet jævnligt for at opretholde optimal ydeevne og for at forhindre eventuelle sammenbrud.

- Tør klimaanlægget i tilstanden Luftcirkulation i 3 til 4 timer og afbryd derefter strømmen. Der kan opstå interne skader, hvis der efterlades fugt i apparatets komponenter.
- Før klimaanlægget bruges igen, skal de indvendige komponenter tørres i tilstanden Luftcirkulation i 3 til 4 timer. Dette vil hjælpe med at fjerne lugten fra fugt.

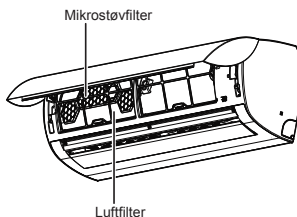

Type	Beskrivelse	Interval
Luftfilter	Rengør med en støvsuger eller vask manuelt.	2 uger
Mikrostøvfiltet	Rengør med en støvsuger eller en børste.	Hver 6. måned
Ionisator	Brug en tør vatpind til at fjerne støv.	Hver 6. måned
Indendørsenhed	Rengør indendørsenhedens overflade med en blød, tør klud.	Regelmæssigt
	Få en tekniker til at rense kondensopsamlerbakken.	En gang om året
	Få en tekniker til at rense kondens-afløbslangen.	Hver 4. måned
	Udskift fjernbetjeningens batterier.	En gang om året
Udendørsenhed	Få en tekniker til at rense varmevekslerens spoler og panelets ventilationsåbninger. (Rådfør med en tekniker.)	En gang om året
	Få en tekniker til at rense blæseren.	En gang om året
	Få en tekniker til at rense kondensopsamlerbakken.	En gang om året
	Få en tekniker til at kontrollere, at alle blæsermonteringer sidder fast.	En gang om året
	Rens de elektriske komponenter med luft.	En gang om året

Rengøring af luftfilter

Rens luftfiltrene en gang hver anden uge eller oftere, hvis det er nødvendigt.

- 1 Sluk for strømmen og træk stikket ud.
- 2 Åbn frontpanelet.
 - Løft begge sider af panelet lidt op.

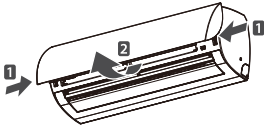

- 3 Hold i luftfiltrens håndtag og træk dem lidt ned og fjern dem fra indendørsenheden.

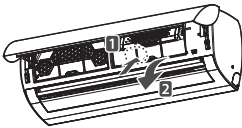

- 4 Rens filterene med en støvsuger eller med lunkent vand med neutralt rengøringsmiddel.
- 5 Tør filteret i skyggen.

BEMÆRK

- Luftfilteret kan gå i stykker, hvis det bøjes.
- Når luftfilteret ikke er monteret korrekt, kan støv og andre stoffer trænge ind i indendørsenheden.

Rengør Mikro støvfilter

- 1 Sluk for strømmen og træk stikket ud.
- 2 Fjern luftfiltrene fra indendørsenheden.
- 3 Træk Mikro støvfilter ud.

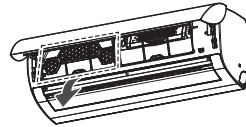

- 4 Brug en støvsuger til at fjerne snavs. Mikro støvfilter må ikke vaskes med vand, da filteret kan tage skade.

Rengør ionisatoren

Sluk for strømmen og træk stikket ud.

Brug en tør vatpind til at fjerne støv.

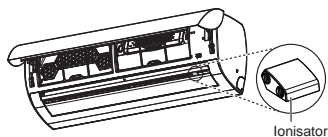

⚠ FORSIGTIG

- Sluk for strømmen og træk stikket ud inden vedligeholdelse, da det ellers kan forårsage elektrisk stød.
- Brug ikke vand med en temperatur over 40 °C, når filterne renses. Det kan forårsage skævheder eller misfarvning.
- Anvend aldrig flygtige stoffer, når filterne renses. De kan beskadige produktets overflade.
- Vask ikke Mikrostøvfilter med vand, da det kan blive beskadiget.

BEMÆRK

- Filtrenes placering og form kan variere alt efter modellen.
- Sørg for at rengør varmevekslerens spoler på udendørsenheden regelmæssigt, da ansamlet snavs i spolerne kan reducere driftseffektiviteten eller øge energiomkostninger.

Selvdiagnosefunktion

Dette produkt har en indbygget selvdiagnosefunktion. Hvis der opstår en fejl, blinker lampen på indendørsenheden med intervaller på 2 sekunder. Hvis det sker, skal der tages kontakt til den lokale forhandler eller servicecenter.

Før du tilkalder service

Tjek følgende inden kontakt til servicecenteret. Hvis problemet fortsætter, skal der tages kontakt til det lokale servicecenter.

Problem	Mulige årsager & Korrigerende handling
Klimaanlægget fungerer ikke normalt.	Brændt lugt og mærkelige lyde kommer fra enheden. <ul style="list-style-type: none"> • Sluk for klimaanlægget, tag stikket ud af kontakten eller afbryd strømforsyningen, og kontakt servicecenteret.
	Vand lækker fra indendørsenheden, selv når luftfugtigheden er lav. <ul style="list-style-type: none"> • Sluk for klimaanlægget, tag stikket ud af kontakten eller afbryd strømforsyningen, og kontakt servicecenteret.
	Strømkablet er beskadiget eller bliver usædvanligt varmt. <ul style="list-style-type: none"> • Sluk for klimaanlægget, tag stikket ud af kontakten eller afbryd strømforsyningen, og kontakt servicecenteret.
	Et stik, en afbryder (sikkerhed, jordforbindelse) eller en sikring fungerer ikke korrekt. <ul style="list-style-type: none"> • Sluk for klimaanlægget, tag stikket ud af kontakten eller afbryd strømforsyningen, og kontakt servicecenteret.
	Enheden afgiver en fejlkode fra selvdiagnosen. <ul style="list-style-type: none"> • Sluk for klimaanlægget, tag stikket ud af kontakten eller afbryd strømforsyningen, og kontakt servicecenteret.
Klimaanlægget fungerer ikke.	Klimaanlægget er ikke tilsluttet. <ul style="list-style-type: none"> • Tjek, om strømkablet er sat i stikkontakten og om relæer er tændt.
	En sikring er sprunget, eller strømforsyningen er afbrudt. <ul style="list-style-type: none"> • Udskift sikringen eller tjek, om relæet er udløst.
	Der er opstået en strømafbrydelse. <ul style="list-style-type: none"> • Sluk for klimaanlægget, hvis der opstår en strømafbrydelse. • Når strømmen er genoprettet, vent 3 minutter og tænd derefter klimaanlægget.
	Spændingen er for høj eller for lav. <ul style="list-style-type: none"> • Tjek, om relæet er udløst.
	Klimaanlægget blev slukket automatisk på et forudindstillet tidspunkt. <ul style="list-style-type: none"> • Tænd for klimaanlægget.
	Batteriindstillingen i fjernbetjeningen er forkert. <ul style="list-style-type: none"> • Tjek, om batterierne er sat korrekt i fjernbetjeningen. • Hvis batterierne er placeret korrekt, men klimaanlægget stadig ikke fungerer, skal batterierne udskiftes. Prøv derefter at starte igen.

Problem	Mulige årsager & Korrigerende handling
Klimaanlægget udsender ikke kold luft.	Luften cirkulerer ikke ordentligt. <ul style="list-style-type: none"> • Sørg for, at ingen gardiner, persiener eller møbler blokerer forsiden af klimaanlægget.
	Luftfilteret er beskidt. <ul style="list-style-type: none"> • Rens luftfilteret hver anden uge. • Se "Rengøring af luftfilter" for yderligere oplysninger.
	Rumtemperaturen er for høj. <ul style="list-style-type: none"> • Om sommeren kan det tage nogen tid at nedkøle indendørsluften. I dette tilfælde skal du vælge Jet-tilstand for at nedkøle luften hurtigt.
	Kold luft siver ud af rummet. <ul style="list-style-type: none"> • Sørg for, at kold luft ikke slipper ud via ventilationsåbninger i rummet.
	Den ønskede temperatur er højere end den aktuelle temperatur. <ul style="list-style-type: none"> • Indstil den ønskede temperatur til et lavere niveau end den nuværende temperatur.
	Der er en varmekilde i nærheden. <ul style="list-style-type: none"> • Undgå at bruge en varmeovn, såsom en elektrisk ovn eller gasovn, mens klimaanlægget er i brug.
	Luftcirkulation er valgt. <ul style="list-style-type: none"> • Ved brug af luftcirkulationsfunktionen blæses luft fra klimaanlægget uden nedkøling eller opvarmning af den indendørs luft. • Skift driftstilstanden til køledrift.
	Udendørstemperaturen er for høj. <ul style="list-style-type: none"> • Køleeffekten er muligvis ikke tilstrækkelig.
Blæserhastigheden kan ikke justeres.	Jet-tilstand, eller Automatisk drift er valgt. <ul style="list-style-type: none"> • I nogle driftstilstande kan blæserhastigheden ikke justeres. Vælg en driftstilstand, hvori blæserhastigheden kan justeres.
Temperaturen kan ikke justeres.	Luftcirkulation eller jet-tilstand er valgt. <ul style="list-style-type: none"> • I nogle driftstilstande kan temperaturen ikke justeres. Vælg en driftstilstand, hvori temperaturen kan justeres.
Klimaanlægget stopper under drift.	Klimaanlægget slukker pludseligt. <ul style="list-style-type: none"> • Tidsindstillingsfunktionen kan være udløbet, hvilket slukker for enheden. Tjek tidsindstillingerne
	Der er opstået en strømafbrydelse under drift. <ul style="list-style-type: none"> • Vent på, at strømmen kommer tilbage. Hvis funktionen Automatisk genstart er aktiveret, vil enheden genoptage sin seneste drift flere minutter efter, at strømmen genoprettes.
Indendørsenheden kører stadig, selv når strømmen er slået fra.	Den automatiske rengøring er sat i gang. <ul style="list-style-type: none"> • Tillad den automatiske rengøring at fortsætte, da den fjerner eventuel resterende fugt inde i indendørsenheden. Hvis du ikke ønsker denne funktion, kan du slukke for enheden.
Der kommer tåge ud af indendørsenheden.	Den afkølede luft fra klimaanlægget afgiver tåge. <ul style="list-style-type: none"> • Når rumtemperaturen falder, forsvinder dette fænomen.
Der lækker vand fra udendørsenheden.	Under opvarmning af luft drypper der kondensvand fra varmeveksleren. <ul style="list-style-type: none"> • Det er nødvendigt at installere en drænslange under opsamlerbakken. Kontakt installatøren.

Problem	Mulige årsager & Korrigerende handling
Der er støj eller vibrationer.	<p>Der høres kliklyde, når enheden enten starter eller stopper på grund af omskifterventilens bevægelse. Knirkelyd: Plastdelene på indendørsenheden knirker, når de skrumper eller udvider sig på grund af pludselige temperaturændringer. En rindende eller blæsende lyd: Dette er strømmen af kølemiddel gennem klimaanlægget.</p> <ul style="list-style-type: none"> • Disse er normale symptomer. Støjen ophører efter et stykke tid.
Indendørsenheden afgiver en lugt.	<p>Lugte (såsom cigaretrøg) kan blive optaget i indendørsenheden og udledes med luftstrømmen.</p> <ul style="list-style-type: none"> • Hvis lugten ikke forsvinder, skal filteret vaskes. Hvis dette ikke virker, skal der tages kontakt til servicecenteret for at få rensset varmeveksleren.
Klimaanlægget udsender ikke varm luft.	<p>Når opvarmningen starter, er vingen næsten lukket, og ingen luft kommer ud, også selvom udendørsenheden kører.</p> <ul style="list-style-type: none"> • Dette symptom er normalt. Vent, indtil enheden har genereret tilstrækkeligt med varm luft til at blæse den gennem indendørsenheden. <p>Udendørsenhed er i tilstanden Afrimning.</p> <ul style="list-style-type: none"> • Under opvarmning kan der blive dannet is og rimfrost på spolerne, når den udendørs temperatur falder. Denne funktion fjerner laget af rimfrost på spolen, hvilket tager cirka 15 minutter. <p>Udendørstemperaturen er for lav.</p> <ul style="list-style-type: none"> • Varmeeffekten er muligvis ikke tilstrækkelig.
Dit hjemmeapparat og din smartphone er ikke forbundet til wi-fi-netværket.	<p>Adgangskoden til Wi-Fi-netværket, som du prøver at oprette forbindelse til, er forkert.</p> <ul style="list-style-type: none"> • Find wi-fi-netværket, der er forbundet til din smartphone, og fjern det, og registrer derefter apparatet i LG ThinQ. <p>Mobildata til din smartphone er slået til.</p> <ul style="list-style-type: none"> • Slå Mobildata fra på smartphonen, og registrer apparatet ved hjælp af wi-fi-netværket. <p>Navnet på det trådløse netværk (SSID) er indstillet forkert.</p> <ul style="list-style-type: none"> • Navnet på det trådløse netværk (SSID) skal være en kombination af latinske bogstaver og tal. (Brug ikke specialtegn) <p>Routerens frekvens er ikke 2,4 GHz.</p> <ul style="list-style-type: none"> • Der understøttes kun en routerfrekvens på 2,4 GHz. Indstil den trådløse router til 2,4 GHz, og slut apparatet til den trådløse router. Hvis du vil kontrollere routerens frekvens, skal du spørge din udbyder af internettjeneste eller routerens producent herom. <p>Afstanden mellem apparatet og routeren er for stor.</p> <ul style="list-style-type: none"> • Hvis afstanden mellem apparatet og routeren er for stor, kan signalet være svagt, og forbindelse konfigureres muligvis ikke korrekt. Flyt routerens placering, så den er tættere på apparatet.

BEMÆRK

- Nogle funktioner understøttes muligvis ikke, alt afhængigt af modellen.

Notat